

MODE D'EMPLOI

DESCRIPTION DE L'APPAREIL

AVANT D'UTILISER LE RÉFRIGÉRATEUR

INSTALLATION

MODE D'EMPLOI DU RÉFRIGÉRATEUR/CONGÉLATEUR

GUIDE DE CONSERVATION DES ALIMENTS

**TABLETTE RABATTABLE À MI-LARGEUR
(SELON LES MODÈLES)**

UTILISATION DU DISTRIBUTEUR DE GLACE ET D'EAU

**UTILISATION DE LA VEILLEUSE ET DU
VERROUILLAGE DU DISTRIBUTEUR**

PRODUCTION DE GLACE AUTOMATIQUE

**PRODUCTION DE GLACE AUTOMATIQUE :
PROBLÈMES COURANTS**

ENTRETIEN ET NETTOYAGE

VACANCES

DÉPANNAGE : CONSEILS ET SERVICE

**FILTRAGE DE L'EAU ET SYSTÈME DE CONTRÔLE
(SELON LES MODÈLES)**

BRANCHEMENT DE L'EAU

MISE AU REBUT DE VOTRE ANCIEN RÉFRIGÉRATEUR

DESCRIPTION DE L'APPAREIL

Le réfrigérateur que vous avez acheté peut être équipé de tout ou partie des éléments et fonctions présentés ci-dessous et l'illustration peut ne pas correspondre exactement à votre modèle. Ce manuel concerne plusieurs modèles de réfrigérateurs.

TYPE I

avec distributeur glace / eau

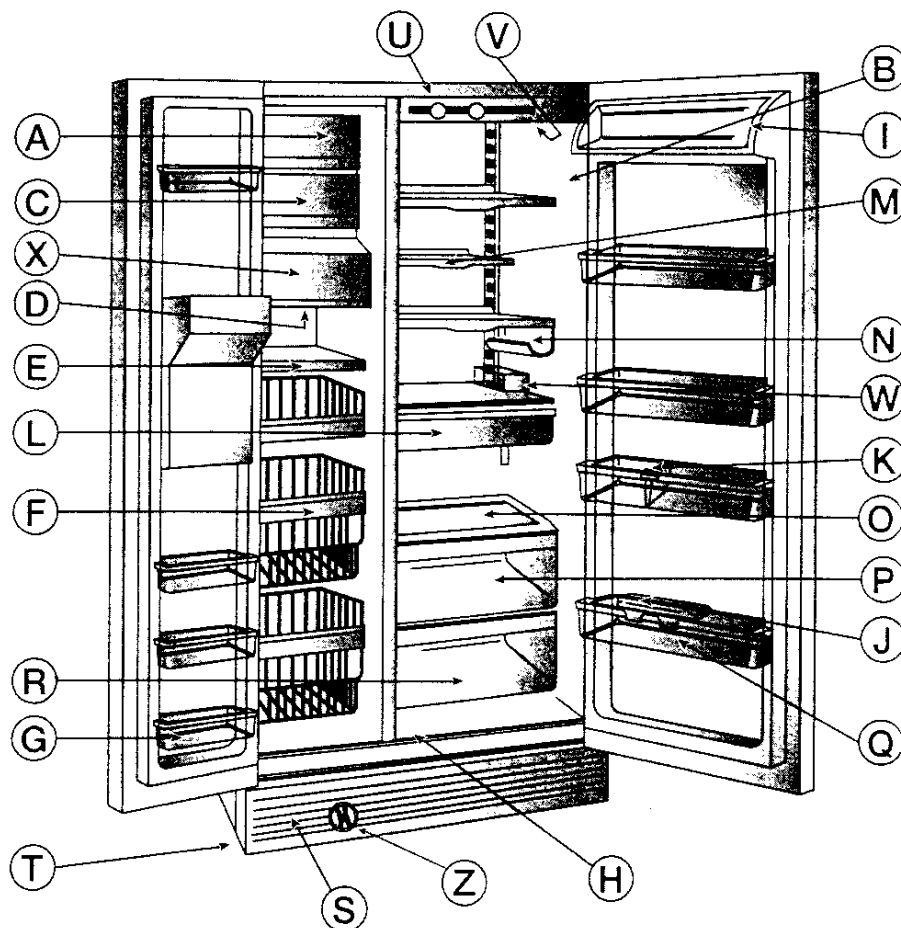

Compartiment congélateur

- A - Compartiment supérieur du congélateur (selon les modèles)
- C - Production de glace automatique
- D - Éclairage intérieur
- E - Tablettes (le nombre dépend du modèle)
- F - Paniers profonds (le nombre dépend du modèle)
- G - Balconnets fixes
- X - Bac à glaçons

Compartiment réfrigérateur

- B - Plaque signalétique
- H - Régulation de température du bac à viande et/ou légumes
- I - Casier à beurre avec beurrier
- L - Compartiment snack (selon les modèles)
- M - Tablette réglable (selon les modèles)
- J - Arrêtoir pour grandes bouteilles (selon les modèles)
- K - Galerie bouteilles

- N - Support bouteille
- O - Couvercle du bac à fruits et légumes
- P - Bac à fruits et légumes avec dispositif de contrôle de l'humidité
- Q - Balconnets réglables
- R - Bac à viande et/ou légumes
- S - Grille frontale
- T - Bac de dégivrage
- U - Bandeau de commandes
- V - Éclairage intérieur
- W - Compartiment pour oeufs (plateau et bac)
- Z - Filtre à eau (selon les modèles)

Bandeau de commandes

- Coulisseau de régulation de température - compartiment congélateur
- Coulisseau de régulation de température - compartiment réfrigérateur

DESCRIPTION DE L'APPAREIL

TYPE II

sans distributeur glace / eau

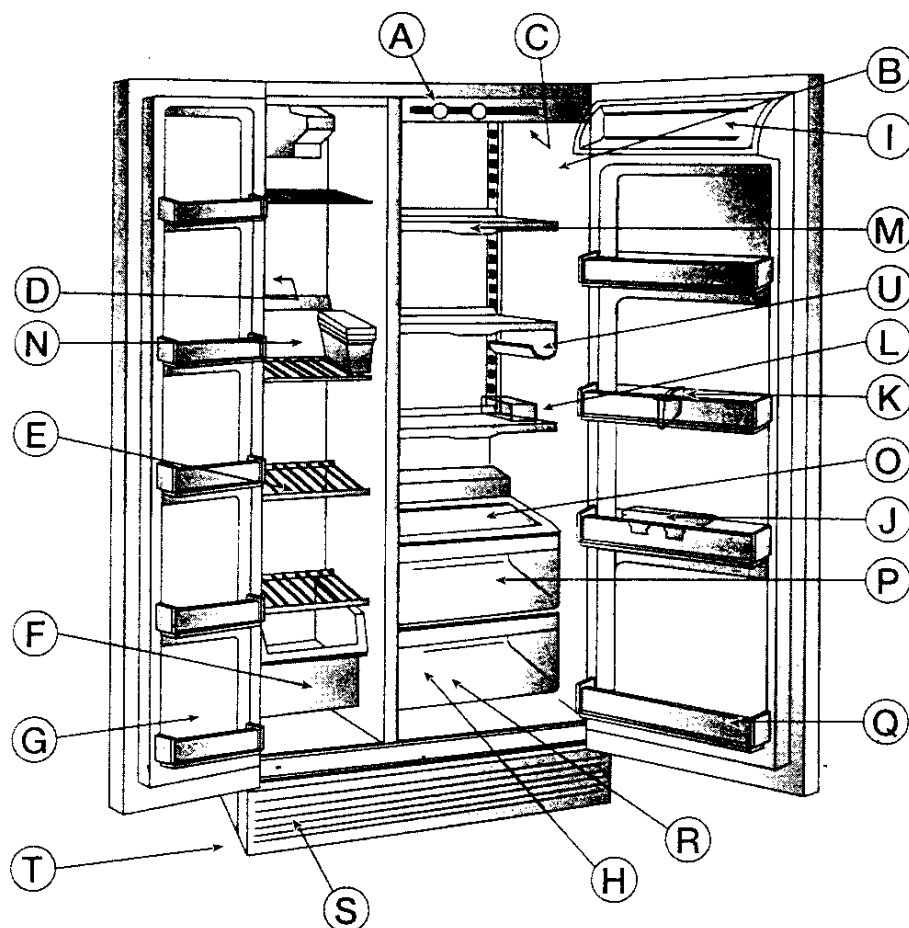

Compartiment congélateur

- D - Éclairage intérieur
- E - Clayettes (le nombre dépend du modèle)
- F - Tiroirs (le nombre dépend du modèle)
- G - Balconnets fixes congélateur
- N - Bacs à glaçons (production de glace en option)

Compartiment réfrigérateur

- A - Bandeau de commandes
- B - Plaque signalétique
- C - Éclairage intérieur
- H - Régulation de température du bac à viande et/ou légumes
- I - Casier à beurre avec beurrier
- L - Compartiment pour oeufs (plateau et bac - selon les modèles)
- J - Arrêtoir pour grandes bouteilles (selon les modèles)

- K - Galerie bouteilles (selon les modèles)
- M - Tablette fixe
- O - Couvercle du bac à fruits et légumes
- P - Bac à fruits et légumes avec dispositif de contrôle de l'humidité
- Q - Balconnets fixes
- R - Bac à viande et/ou légumes
- S - Grille frontale
- T - Bac de dégivrage
- U - Support bouteille (selon les modèles)

Bandeau de commandes

- Cadran de régulation de température - compartiment congélateur
- Cadran de régulation de température - compartiment réfrigérateur

AVANT D'UTILISER LE RÉFRIGÉRATEUR

- Après avoir déballé l'appareil, assurez-vous qu'il n'est pas endommagé et que les portes ferment parfaitement. Tout dommage éventuel devra être signalé au revendeur dans un délai de 24 heures après la livraison.
- L'emballage est recyclable comme l'indique le symbole .
- Cet appareil est fabriqué à partir de matériaux recyclables. Lors de la mise au rebut, respectez les normes relatives à l'élimination des déchets et à la protection de l'environnement en vigueur. Pour éviter que des enfants ne s'enferment dans le réfrigérateur et ne s'y étouffent, veillez à ce qu'ils n'y jouent pas ou ne s'y cachent pas. Rendez le réfrigérateur inutilisable en démontant les portes et en sectionnant le câble d'alimentation. Ne jetez pas l'appareil dans une décharge. Remettez-le au centre de collecte spécialisé qui procédera à la récupération et au traitement des gaz réfrigérants.
- Assurez-vous que l'installation et le branchement électrique sont réalisés par un technicien qualifié selon les instructions du fabricant et conformément aux normes de sécurité en vigueur.

Stockage des denrées dans les réfrigérateurs et règles d'hygiène alimentaire

La consommation croissante de plats préparés et d'autres aliments fragiles, sensibles en particulier au non-respect de la chaîne du froid ¹⁾, rend nécessaire une meilleure maîtrise de la température de transport et de stockage de ces produits.

À la maison, le bon usage du réfrigérateur et le respect de règles d'hygiène rigoureuses contribueront de façon significative et efficace à l'amélioration de la conservation des aliments.

Maîtrise de la température

- Stockez les aliments les plus sensibles dans la zone la plus froide de l'appareil, conformément aux indications figurant dans cette notice.
- Attendez le complet refroidissement des préparations avant de les stocker (exemple : soupe).
- Limitez le nombre d'ouvertures de la porte.
- Positionnez la commande de réglage du thermostat de façon à obtenir une température plus basse. Ce réglage doit se faire progressivement afin de ne pas provoquer le gel des denrées.
- La mesure de la température d'une zone, clayette par exemple, peut se faire au moyen d'un thermomètre placé, dès le départ, dans un récipient rempli d'eau (verre). Pour être fidèle et représentative de ce qui se passe à l'intérieur de l'appareil, la lecture de la température doit être faite après quelques heures de stabilisation de l'ensemble, par exemple le matin à la première ouverture de la porte.

Respect des règles d'hygiène alimentaire

- Retirez les emballages du commerce avant de placer les aliments dans le réfrigérateur (exemple : emballages des packs de yaourts).
- Emballez systématiquement la nourriture pour éviter que les denrées ne se contaminent mutuellement.
- Disposez les aliments de telle sorte que l'air puisse circuler librement tout autour.
- Consulter la notice d'utilisation de l'appareil en toutes circonstances et en particulier pour les conseils d'entretien.
- Nettoyez fréquemment l'intérieur du réfrigérateur en utilisant un produit d'entretien sans effet oxydant sur les parties métalliques.

¹⁾ Chaîne du froid : maintien sans rupture de la température requise d'un produit, depuis sa préparation et son conditionnement jusqu'à son utilisation par le consommateur.

Déclaration de conformité

- Cet appareil est destiné à conserver des aliments et il est fabriqué conformément à la Directive européenne n° 89/109.
- Cet appareil a été conçu, construit et commercialisé conformément aux :
 - objectifs de sécurité de la Directive européenne "Basse Tension" n° 73/23,
 - conditions de protection de la Directive européenne "CEM" n° 89/336, modifiée par la Directive européenne n° 93/68.
- Cet appareil ne contient pas de CFC (le circuit de réfrigération contient du R134a). Pour plus de détails, voir la plaque signalétique de l'appareil.

Précautions et recommandations générales

- N'utilisez le compartiment réfrigérateur que pour la conservation d'aliments frais et le compartiment congélateur que pour la conservation d'aliments surgelés, la congélation d'aliments frais et la production de glaçons.
- Après l'installation, vérifiez que le réfrigérateur n'est pas posé sur le câble d'alimentation.
- N'introduisez pas de récipients en verre contenant des liquides dans le congélateur car ils pourraient exploser.
- Ne mangez pas les glaçons ou les glaces immédiatement après les avoir sortis du compartiment congélateur car ils pourraient causer des brûlures dues au froid.
- Avant toute opération de nettoyage ou d'entretien, veillez toujours à débrancher l'appareil ou à couper l'alimentation électrique.
- N'entreposez pas et n'utilisez pas d'essence, de liquides ou de gaz inflammables à proximité de cet appareil ou de tout autre appareil. Les émanations peuvent provoquer un risque d'incendie ou d'explosion.

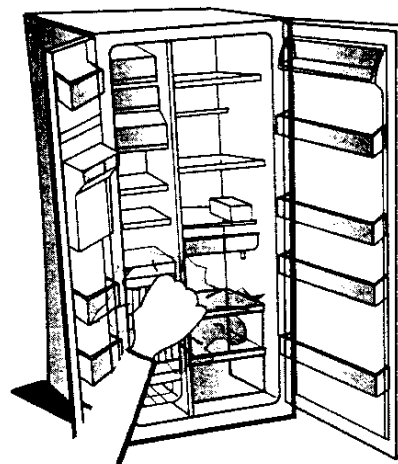

INSTALLATION

- Assurez-vous que votre réfrigérateur est loin de toute source de chaleur.
- Placez-le dans une pièce sèche et bien ventilée.
- Laissez un espace de 1,25 cm de chaque côté et au-dessus du réfrigérateur, afin d'assurer une ventilation correcte.
- Nettoyez l'intérieur du réfrigérateur avant de l'utiliser.
- Laissez reposer le réfrigérateur (ne le bougez pas) pendant au moins 1 heure avant de le brancher.
- Le distributeur de glace doit être raccordé à une arrivée d'eau délivrant de l'eau potable ou chimiquement purifiée.
- Installez le réfrigérateur et mettez-le à niveau sur un sol qui en supportera le poids et dans une pièce convenant à sa taille et à son utilisation.
- N'utilisez pas le réfrigérateur dans une pièce où la température ambiante peut tomber en dessous de 13°C.

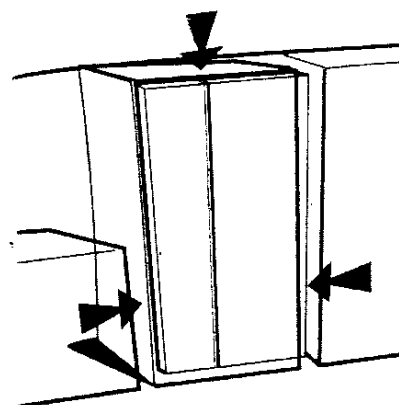

INSTALLATION (MODÈLES DE PLUS DE 60 CM DE PROFONDEUR UNIQUEMENT)

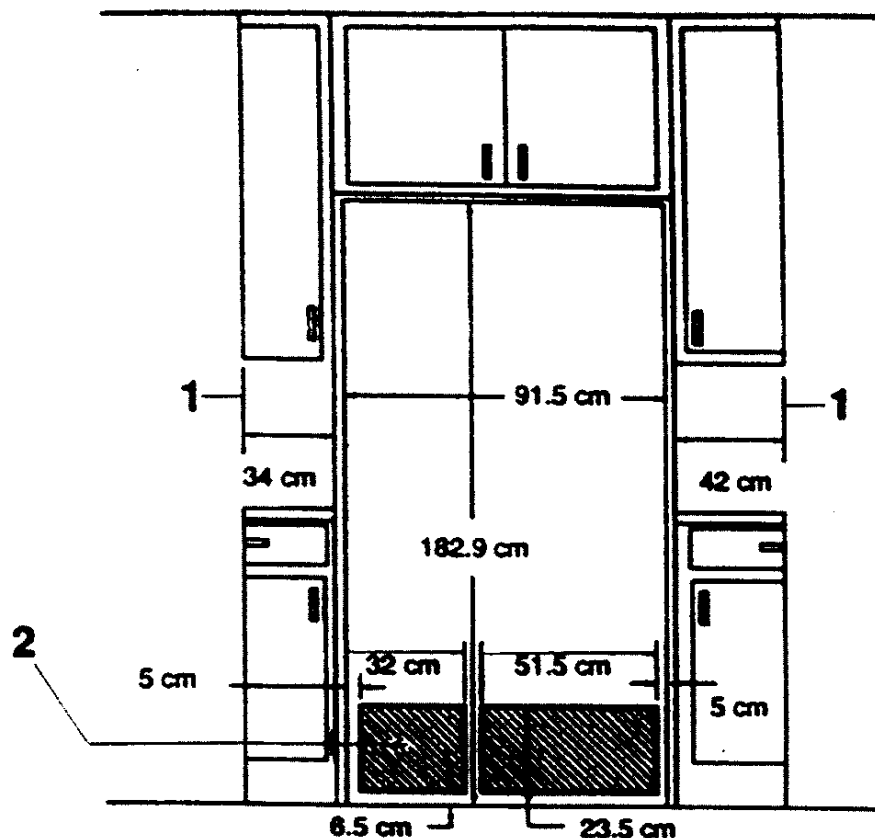

1. Éloignement minimum par rapport aux murs.
2. Emplacements conseillés des branchements d'eau et d'électricité.
3. Pour des portes d'habillage ou des meubles de cuisine traditionnels, la hauteur de l'emplacement prévu doit être de 183,2 cm.

- Si vous installez votre réfrigérateur de façon à ce qu'il s'encastre parfaitement dans les meubles inférieurs, toutes les plinthes situées derrière l'emplacement du réfrigérateur doivent être retirées.
- La prise d'eau et la prise électrique doivent être placées à proximité de la base du réfrigérateur.
- Une porte d'habillage est disponible dans le cas d'installations où le réfrigérateur ne s'encastre pas parfaitement. Consultez la section "Votre service après vente ou votre Revendeur" pour obtenir des informations sur les modalités de commande.

REMARQUE : N'installez pas le réfrigérateur près d'un four, d'un radiateur ou d'une autre source de chaleur, ni dans une pièce où la température peut tomber en-dessous de 13°C.

INSTALLATION (MODÈLES DE 60 CM DE PROFONDEUR UNIQUEMENT)

Panneaux de portes sur mesure

Fabrication de panneaux en bois sur mesure

Si vous avez l'intention d'installer des panneaux en bois décoratifs fabriqués sur mesure, vous devrez les créer vous-même ou faire appel à votre ébéniste ou charpentier. Consultez les plans cotés pour l'ajout de panneaux en bois.

Panneaux plats :

Vous pouvez fabriquer un panneau plat sur mesure d'une épaisseur maximum de 6,35 mm pour remplacer les panneaux décoratifs.

Il est déconseillé d'utiliser des panneaux en bois plats d'une épaisseur inférieure à 6,35 mm.

Panneaux en relief :

Pour fabriquer un panneau en relief, vous pouvez soit visser ou coller un panneau en bois sur une pièce de renfort de 6,35 mm soit utiliser des bois spéciaux de 19,05 mm avec des coins toupillés. La distance séparant les panneaux en relief de l'arrête arrière de la poignée doit être de 5,70 cm pour permettre le passage des doigts.

Limites de poids pour les ajouts de panneaux en relief :

- Le panneau de la porte du réfrigérateur ne doit pas dépasser 12,7 kg.
- Les panneaux de la porte du réfrigérateur ne doivent pas dépasser 9,5 kg au total.

Dimensions pour les panneaux en bois sur mesure :

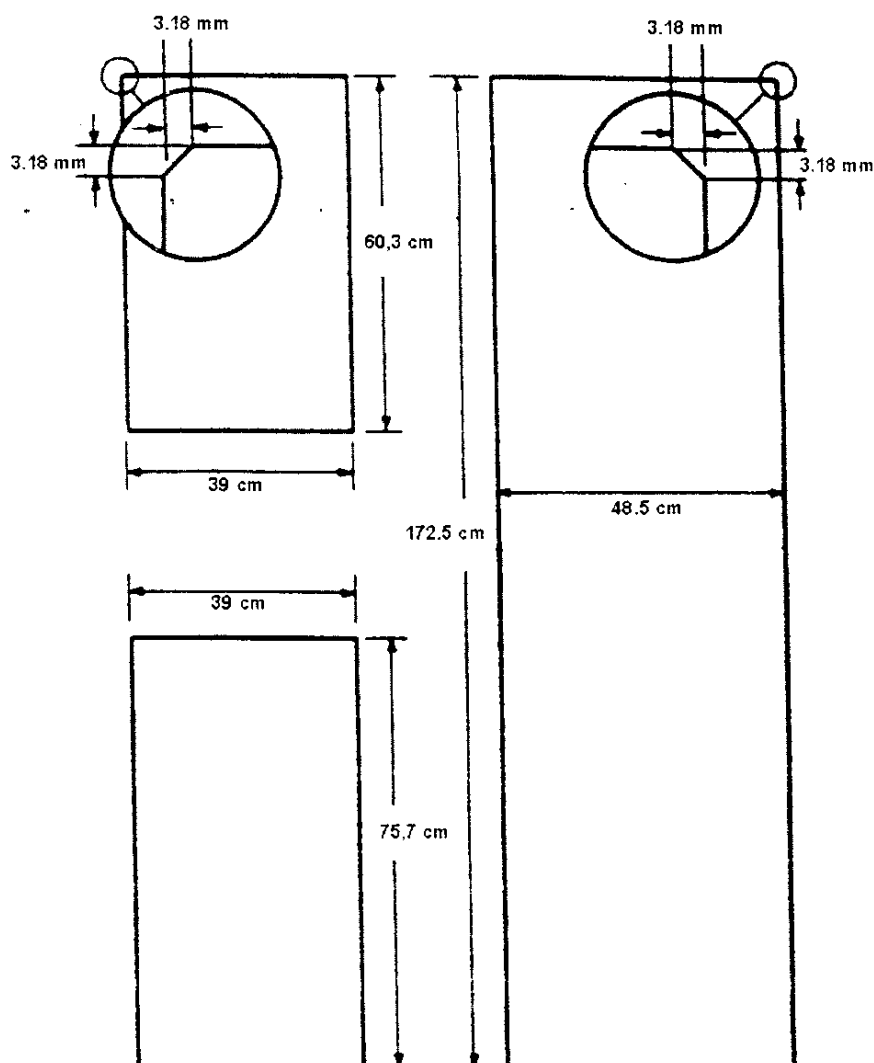

INSTALLATION (MODÈLES DE 60 CM DE PROFONDEUR UNIQUEMENT)

Installation de panneaux en bois sur mesure

1. Retirez les bandes adhésives d'emballage.
2. Retirez les bandes de champ des portes du congélateur et du réfrigérateur du côté des charnières en tirant les bandes de champ vers vous en partant du bas.
3. Dévissez partiellement les deux vis qui maintiennent la bande de champ supérieure en place. Il n'est pas nécessaire de retirer complètement les vis. Dévissez les vis d'environ 6,35 mm de la bande de champ de façon à ce que les panneaux puissent glisser sans obstacle.
4. Retirez les panneaux existants, le cas échéant.
5. Glissez les panneaux sur mesure à leur place.

REMARQUE : Vous devrez peut-être placer des panneaux de remplissage en carton de 3,18 mm derrière les panneaux des portes du congélateur afin d'éviter qu'ils ne puissent bouger.

6. Remettez les bandes de champ côté charnières en place en commençant par insérer les extrémités découpées dans la bande de champ supérieure.
7. Resserrez les deux vis supérieures.

Pour démonter la grille de base :

1. Ouvrez les portes du réfrigérateur et du congélateur à un angle de 90°.
2. Retirez les vis de la grille de base à l'aide d'un tournevis.

REMARQUE : Ne retirez pas la notice technique qui est fixée derrière la grille de base.

Pour replacer la grille de base :

1. Ouvrez les portes du réfrigérateur et du congélateur à un angle de 90°.
2. Placez la grille de base bien en face du réfrigérateur et revissez les vis.

Mise à niveau du réfrigérateur

Votre réfrigérateur possède deux roulettes avant et deux roulettes arrière situées sur chaque côté de l'appareil. Ces quatre roulettes peuvent être réglées depuis l'avant de l'appareil. Si votre réfrigérateur vous semble instable ou si vous souhaitez que les portes ferment mieux, réglez son inclinaison en suivant les instructions ci-dessous :

1. Vérifiez l'emplacement où vous avez installé l'appareil afin de vous assurer que vous avez laissé un dégagement suffisant. (Consultez la section "Encombrement nécessaire").
2. Branchez le réfrigérateur à une prise 3 broches mise à la terre.
3. Installez-le dans son emplacement définitif.
4. Ouvrez les portes du réfrigérateur et du congélateur pour trouver l'emplacement des vis de mise à niveau à gauche et à droite de la base de l'appareil. Si votre réfrigérateur est équipé d'une grille de base, retirez-la (voir le chapitre "Grille de base" plus avant dans cette section).

REMARQUE : La vis du haut permet de régler l'arrière du réfrigérateur tandis que la vis du bas permet de régler l'avant.

5. Utilisez une clé à douilles de 12,70 mm pour manipuler les vis de mise à niveau. Les tourner vers la droite permet d'élever le côté du réfrigérateur en question et les tourner vers la gauche permet de l'abaisser. Plusieurs tours peuvent être nécessaires pour obtenir l'inclinaison désirée.

REMARQUE : Veillez à ne pas trop dévisser les vis de mise à niveau lorsque vous abaissez le réfrigérateur. La tête de la vis commence à se détacher du réfrigérateur lorsqu'il atteint la position la plus basse. Si la vis sort complètement de la patte de fixation de la roulette arrière, vous devrez retirer le cache du compartiment au dos du réfrigérateur pour réinstaller la vis.

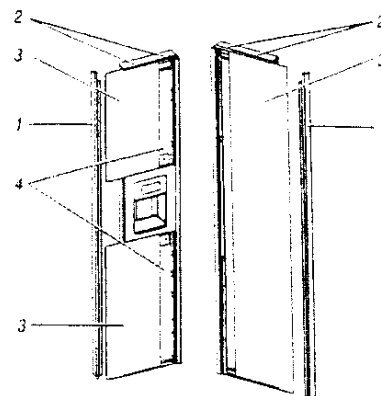

1. Bandes de champ latérales
2. Vis de la bande de champ supérieure
3. Panneaux de portes
4. Panneaux de remplissage

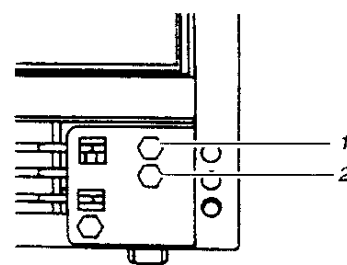
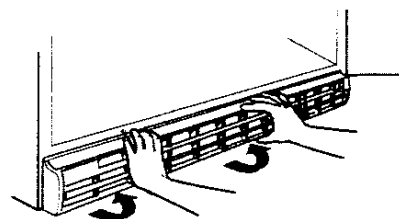

1. Vis de mise à niveau arrière
2. Vis de mise à niveau avant

INSTALLATION (MODÈLES DE 60 CM DE PROFONDEUR UNIQUEMENT)

6. Réglez la vis avant de mise à niveau pour que le haut du réfrigérateur soit parallèle au meuble situé au-dessus. Laissez un espace d'environ 3,18 mm entre les charnières supérieures et le meuble. Si aucun meuble ne se trouve au-dessus du réfrigérateur, veillez simplement à le mettre à niveau.

7. Réglez la vis arrière de mise à niveau pour mettre le réfrigérateur à niveau avec les meubles situés de part et d'autre ou les panneaux latéraux des meubles.

8. Si vous le désirez, vous pouvez à présent utiliser les quatre vis de mise à niveau pour faire disparaître l'espace existant entre les charnières supérieures du réfrigérateur et l'emplacement du meuble. Assurez-vous que les quatre roulettes touchent le sol et que les portes du meuble situé au-dessus du réfrigérateur s'ouvrent complètement.

REMARQUE : Pour les meubles de cuisine traditionnels, il faut prévoir une marge supplémentaire de 6,35 mm entre les charnières supérieures et le meuble pour éviter que les portes ne heurtent les charnières en s'ouvrant. Si vous installez des portes d'habillage sur le réfrigérateur, prévoyez une marge supplémentaire de 19,05 mm pour éviter que les portes des meubles ne heurtent l'habillage.

9. Remettez la grille de base en place.

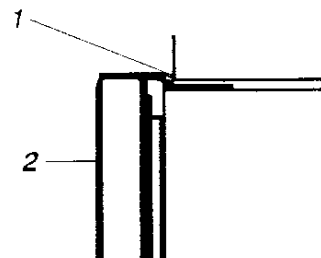

1. Laissez un espace de 3,18 mm minimum pour la mise à niveau du réfrigérateur. Laissez un espace de 6,35 mm minimum si vous avez des meubles de cuisine traditionnels.

2. Avant du réfrigérateur.

INSTALLATION (TOUS LES MODÈLES DE PLUS DE 60 cm DE PROFONDEUR)

Mise à niveau

Si nécessaire, il est possible de mettre l'appareil à niveau en tournant les deux vis situées en bas du réfrigérateur, juste derrière la grille frontale, l'une à droite et l'autre à gauche, de la manière suivante :

- retirez la grille frontale,
- tournez une vis ou les deux dans le sens des aiguilles d'une montre pour relever l'appareil,
- tournez une vis ou les deux dans le sens contraire des aiguilles d'une montre pour abaisser l'appareil,
- vérifiez que le niveau souhaité est atteint,
- remettez la grille frontale en place.

Retrait de la grille frontale

Pour retirer la grille :

- ouvrez les deux portes (réfrigérateur et congélateur),
- tirez la grille vers vous pour la faire sortir des attaches métalliques.

Le bac de dégivrage est dès lors accessible pour le nettoyage périodique, auquel on procède de la manière suivante :

- retirez le bac de dégivrage,
- lavez le bac de dégivrage à l'eau chaude additionnée de bicarbonate de soude,
- rincez et séchez,
- remettez le bac de dégivrage, en disposant le coin avec encoche à l'arrière,
- vérifiez que le tuyau d'évacuation de l'eau de dégivrage est bien dirigé dans le bac,
- remettez la grille frontale en place.

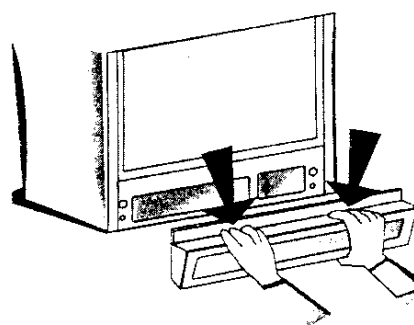
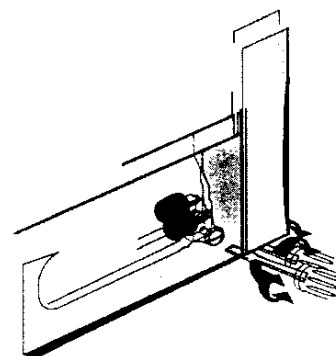

MODE D'EMPLOI DU RÉFRIGÉRATEUR/CONGÉLATEUR

1. Régulation de température (coulisseaux) (Fig. 1)

Lorsque l'appareil est branché pour la première fois, réglez les températures du réfrigérateur et du congélateur sur la position intermédiaire (petit triangle). Pour modifier ces valeurs, faites glisser les coulisseaux vers la gauche ou vers la droite :

vers la **gauche** pour une température **moins froide**, vers la **droite** pour une température **plus froide**.

2. Contrôle du filtrage de l'eau (selon les modèles) (Fig. 2)

Si le **voyant du filtre à eau** est **vert**, cela signifie que le filtre est en bon état.

Lorsque le voyant passe au **jaune**, il est temps de commander un nouveau filtre.

Le filtre à eau doit être remplacé lorsque le voyant passe au **rouge**.

Appuyez sur le bouton-poussoir 5 fois en 10 secondes pour faire **repasser** le voyant du filtre au vert.

3. Régulation de température (boutons de thermostat) (Fig. 3)

Les boutons de régulation de température du réfrigérateur et du congélateur se trouvent à l'intérieur du réfrigérateur. Lorsque l'appareil est branché pour la première fois :

- placez le thermostat du réfrigérateur sur 3. Il est possible de régler la température du réfrigérateur de la position 1 (moins froid) à la position 5 (plus froid).
- placez le thermostat du congélateur sur B. Il est possible de régler la température du congélateur de la position A (moins froid) à la position C (plus froid) depuis le début ou lorsque la température doit être modifiée.

L'appareil a besoin de temps pour que les températures se stabilisent. Attendez donc avant d'y placer des aliments. Les températures moyennes recommandées dans l'exemple ci-dessus correspondent à une utilisation ménagère normale.

Pour arrêter l'appareil :

Faites glisser le coulisseau de régulation de température du congélateur ou tournez le thermostat du réfrigérateur sur la position **ARRÊT**. La réfrigération s'arrêtera aussi bien dans le compartiment réfrigérateur que dans le compartiment congélateur.

REMARQUE : N'oubliez pas que cette opération **ne déconnecte pas** l'appareil de la source d'alimentation électrique. Un contrôleur intégré de l'humidité extérieure empêche en continu la formation de condensation sur les bords extérieurs de l'appareil.

Il n'y a pas lieu de s'inquiéter si les bords de l'appareil sont parfois chauds au toucher.

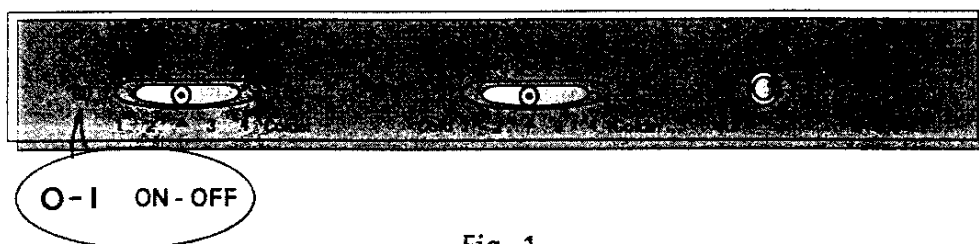

Fig. 1

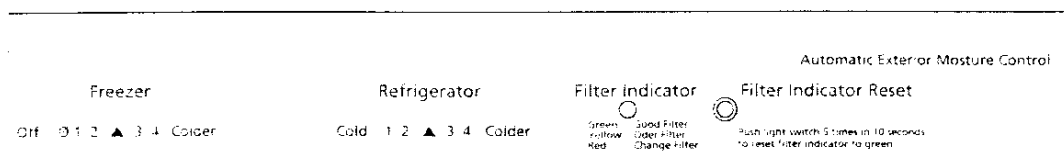

Fig. 2

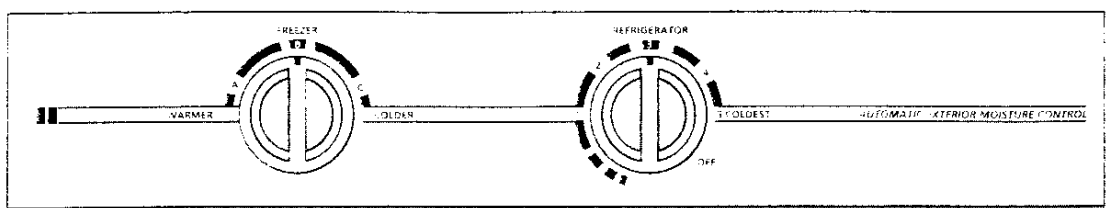

Fig. 3

MODE D'EMPLOI DU RÉFRIGÉRATEUR/CONGÉLATEUR

Réglage des commandes

Attendez que votre réfrigérateur refroidisse complètement avant d'y placer des aliments. Il vaut mieux attendre 24 heures avant de charger le réfrigérateur.

ATTENTION : Des aliments placés dans un réfrigérateur qui n'est pas suffisamment froid peuvent s'abîmer. Régler les thermostats du réfrigérateur et du congélateur sur une position plus froide que celle recommandée n'accélèrera pas le processus de refroidissement des compartiments.

Le thermostat du réfrigérateur contrôle la température du compartiment réfrigérateur. Appuyez sur la flèche orientée vers le haut pour augmenter la température et sur la flèche orientée vers le bas pour la diminuer.

Le thermostat du congélateur contrôle la température du compartiment congélateur. Appuyez sur la flèche orientée vers le haut pour augmenter la température et sur la flèche orientée vers le bas pour la diminuer.

La commande d'alimentation permet de désactiver le système de régulation de la température du réfrigérateur. Appuyez sur la touche Commande d'alimentation.

REMARQUE : Vos produits ne refroidissent pas lorsque la Commande d'alimentation est positionnée sur ARRÊT.

Contrôle de la température

La mesure de la température d'une zone ou d'un compartiment peut se faire au moyen d'un thermomètre placé, dès le départ, dans un récipient rempli d'eau (verre). Pour être fidèle et représentative de ce qui se passe à l'intérieur de l'appareil, la lecture de la température doit être faite après quelques heures de stabilisation de l'ensemble, par exemple le matin à la première ouverture de la porte.

Retrait et modification de l'emplacement des balconnets réglables

Placez le balconnet selon vos besoins.

Pour retirer le balconnet :

- soulevez le balconnet,
- retirez-le par l'avant.

Pour remettre le balconnet en place :

- répétez les opérations ci-dessus en sens inverse.

Retrait du balconnet inférieur des portes du réfrigérateur et du congélateur

La butée indiquée sur le dessin peut être retirée pour faciliter le nettoyage ; à cet effet, appuyez sur les deux extrémités de la butée, puis tirez-la vers l'avant.

Pour remettre la butée en place :

- alignez les deux extrémités de la butée au-dessus des ergots latéraux de la porte,
- appuyez sur la butée jusqu'à ce qu'elle s'enclenche.

Retrait du compartiment snack et de son couvercle

- Pour retirer le compartiment snack :
- faites glisser le compartiment snack vers vous jusqu'à la butée,
- soulevez l'avant du compartiment à un angle de 45°,
- retirez complètement le compartiment.

Pour le remettre en place, répétez les opérations ci-dessus en sens inverse.

Pour retirer le couvercle :

- soulevez l'avant du couvercle, puis l'arrière,
- tirez-le vers vous.

Pour le remettre en place, répétez les opérations ci-dessus en sens inverse.

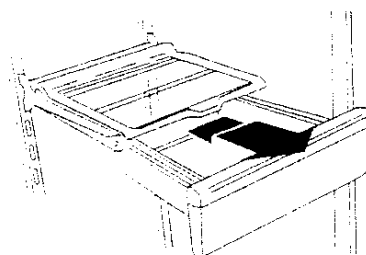
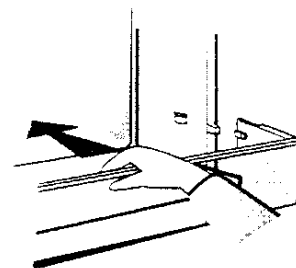
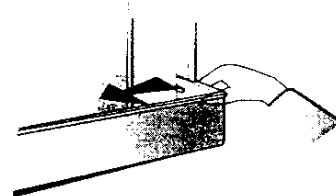
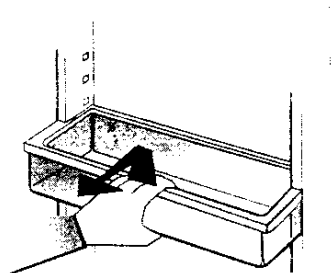
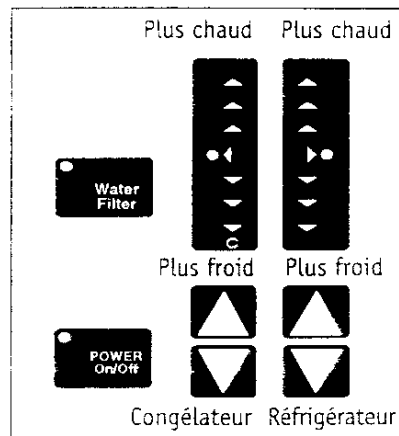

MODE D'EMPLOI DU RÉFRIGÉRATEUR/CONGÉLATEUR

Utilisation du support bouteille

Ce support peut contenir une bouteille : suspendez-le sous n'importe quelle clayette du réfrigérateur, du côté droit ou du côté gauche.

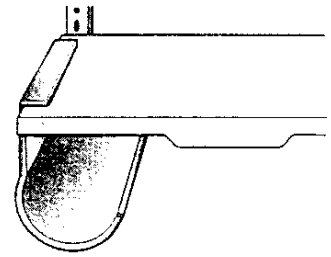

Retrait et modification de l'emplacement des tablettes du réfrigérateur

Les tablettes peuvent être placées à différents niveaux selon vos besoins.

Les tablettes en verre sont suffisamment solides pour supporter des bouteilles, des briques de lait ou des aliments lourds. Veillez toutefois à ne pas poser ces aliments violemment.

Pour retirer une tablette :

- soulevez l'avant de 10 cm,
- en la soutenant d'une main, soulevez l'arrière de la tablette,
- à l'aide des deux mains, retirez-la.

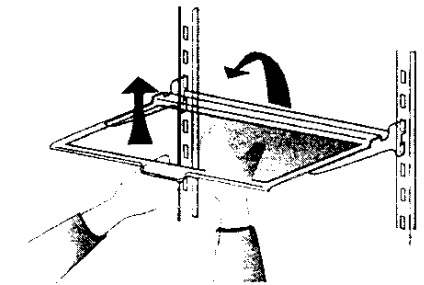

Retrait du bac à fruits et légumes et de son couvercle, OU Retrait du bac à viande et de son couvercle :

- faites glisser le bac jusqu'à la butée,
- en le soutenant d'une main, soulevez le bac et tirez-le vers l'avant,
- le bac sort de ses rails et peut alors être complètement retiré,
- pour achever le retrait du bac, il suffit de le faire pivoter en soulevant l'avant et en abaissant l'arrière.

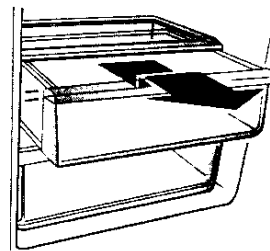

Pour retirer le couvercle en verre du bac

- retirez d'abord le bac à viande ou le bac à fruits et légumes comme décrit ci-dessus,
- ensuite, en le soutenant d'une main, soulevez et retirez le couvercle en verre de son cadre.

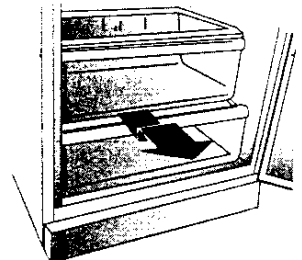

Il est également possible de retirer le cadre du couvercle :

- soulevez l'avant du cadre de 10 cm, puis
- de l'autre main, soulevez l'arrière du cadre et retirez-le.

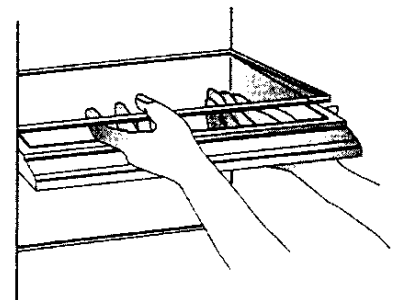

Pour replacer le couvercle :

- insérez l'arrière du cadre dans les supports placés sur les parois du réfrigérateur,
- remettez-le en place en l'abaissant,
- replacez le couvercle en verre.

Contrôle de température du bac à viande

L'air froid pénètre à l'intérieur du bac à viande par un orifice aménagé entre le compartiment réfrigérateur et le compartiment congélateur. Ce système permet de maintenir une température plus froide dans le bac à viande que dans le reste du réfrigérateur. Il est possible de régler le contrôleur à coulisseau sur un flux d'air plus faible ou plus élevé.

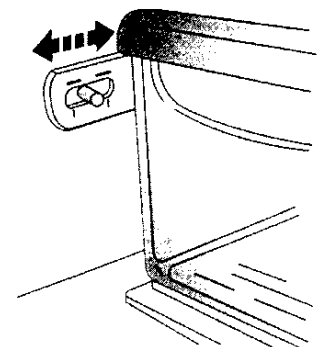

MODE D'EMPLOI DU RÉFRIGÉRATEUR/CONGÉLATEUR

Position légumes

Il est possible de conserver des légumes dans le bac à viande : à cet effet, faites glisser le coulisseau complètement vers la gauche, c'est-à-dire jusqu'à la position légumes (pour éviter le gel des légumes).

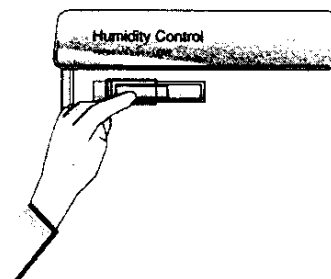

Régulation de l'humidité du bac à fruits et légumes

Il est possible de réguler le degré d'humidité du bac à fruits et légumes :

- le dispositif de régulation peut être réglé sur n'importe quelle position entre FAIBLE et ÉLEVÉ,
- FAIBLE élimine l'air humide du bac pour une meilleure conservation des fruits et légumes à peau,
- ÉLEVÉ maintient l'air humide à l'intérieur du bac pour une meilleure conservation des légumes à feuilles.

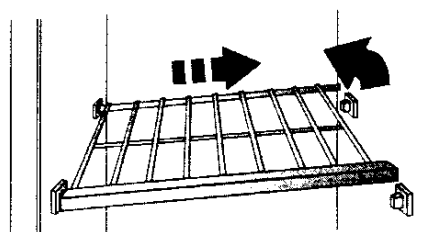

Retrait de la clayette du compartiment congélateur

Pour retirer la clayette :

- soulevez le côté droit hors des supports,
- faites glisser la clayette hors des supports de gauche,
- pour remettre la clayette en place, suivez les opérations ci-dessus en sens inverse.

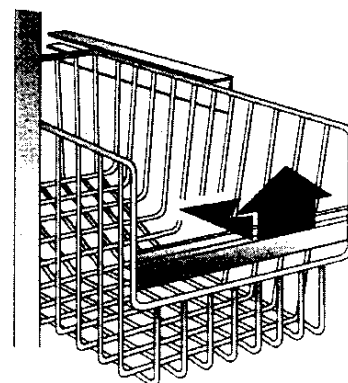

Retrait des paniers du compartiment congélateur

- faites glisser le panier vers l'extérieur jusqu'à la butée,
- levez l'avant afin de dégager le panier de l'arrêt,oir,
- retirez complètement le panier.

GUIDE DE CONSERVATION DES ALIMENTS

Le compartiment congélateur, qui porte le symbole , permet de conserver des aliments surgelés, de congeler des aliments frais ou des plats cuisinés, ainsi que de produire des glaçons.

Congélation

La quantité maximum d'aliments qui peuvent être congelés en 24 heures, à une température ambiante de 25°C, est indiquée sur la plaque signalétique placée à l'intérieur du réfrigérateur.

Placez le bouton de contrôle "CONGÉLATION" du compartiment congélateur sur la position la plus froide. La congélation d'aliments frais ne peut s'effectuer en même temps que la fabrication automatique de glace.

Par conséquent, n'oubliez pas d'arrêter la production de glace en plaçant le levier sur ARRÊT. Consultez les instructions d'utilisation au chapitre "Production automatique de glace".

Ne placez pas d'aliments encore chauds dans le congélateur. Ne recongelez pas des aliments décongelés. Il est possible de congeler des aliments cuits. Enveloppez les aliments dans une feuille d'aluminium ou un film plastique ou placez-les dans des récipients appropriés. Inscrivez sur les emballages la date de congélation et le contenu.

Le compartiment congélateur maintient une température de conservation adéquate, même en cas de coupure de courant, pendant une durée de 6 heures environ. Cependant, nous conseillons dans ce cas de ne pas ouvrir la porte du congélateur.

Préparation des aliments frais pour la congélation

Il est important d'envelopper les aliments de façon à ce que ni eau, ni humidité, ni vapeur n'y pénètrent. Cela évite le transfert d'odeurs ou de goûts entre aliments dans le réfrigérateur et permet une meilleure conservation des aliments congelés.

Nous conseillons l'utilisation de récipients en plastique dont les couvercles ferment hermétiquement, de plateaux en aluminium, de feuilles d'aluminium, de film plastique et d'emballages en plastique étanches.

Fermeture hermétique

Pour fermer les sacs de congélation, exprimez l'air qu'ils contiennent (pour les liquides, laissez un espace dans la partie supérieure du contenant, afin de permettre leur expansion).

Fermez les sacs avec des attaches. Placez les étiquettes à l'intérieur des sacs transparents et apposez des étiquettes autocollantes sur l'extérieur des sacs opaques.

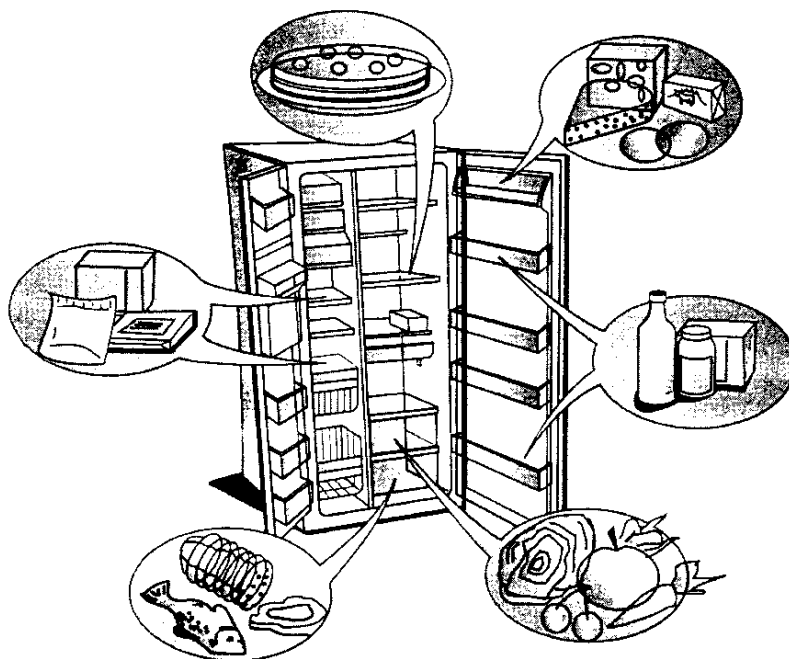

GUIDE DE CONSERVATION DES ALIMENTS

Congélation des fruits

Choisissez des fruits mûrs et sans tache. Nettoyez-les, pelez-les et coupez-les en tranches si nécessaire. Placez-les dans des récipients rigides ou dans d'autres types de contenants conseillés. Laissez un espace pour permettre l'expansion des liquides pendant la congélation.

Congélation des légumes

Pour obtenir les meilleurs résultats, n'attendez pas plus de 2 ou 3 heures pour congeler les légumes après les avoir cueillis. Lavez-les à l'eau froide, nettoyez-les et coupez-les en morceaux si nécessaire, puis blanchissez-les. Disposez-les dans des récipients appropriés et placez-les dans le congélateur. Ne congelez pas la salade, le céleri, les carottes, les pommes de terre, ni les tomates fraîches. Tous ces légumes se ramollissent et perdent toute consistance. Les tomates s'effondrent lors de la décongélation.

Congélation de la viande

La viande congelée est aussi bonne que la viande fraîche. Les steaks et morceaux plats doivent être enveloppés individuellement ou en piles, séparés par une double feuille de papier sulfurisé.

Congélation des aliments cuits

Cuisez les aliments comme pour un repas. Écourtez le temps de cuisson de 10 à 15 minutes pour permettre la fin de la cuisson lors du réchauffage. N'assaisonnez pas et ôtez une partie du jus de cuisson. N'oubliez pas d'ajouter jus de cuisson et assaisonnement lors du réchauffage.

Faites refroidir aussi rapidement que possible et congelez aussitôt. Les préparations liquides ou semi-liquides doivent être congelées dans des récipients adéquats, en laissant un espace dans la partie supérieure pour permettre leur expansion. Les terrines et les aliments de consistance plus ferme peuvent être congelés directement dans des récipients allant au four.

Congélation de la pâtisserie et du pain

Enveloppez le pain dans un emballage approprié. Décongelez-le encore enveloppé. Le pain au levain non cuit peut être congelé après la première levée. Laissez-le dégonfler, enveloppez-le et congelez-le.

Faites cuire les biscuits et les pâtisseries comme d'habitude. Laissez refroidir et congelez sur des plaques, puis enveloppez-les dans des sacs à congélation ou dans des boîtes. Les biscuits et pâtisseries crus peuvent être formés, moulés ou roulés et congelés sur des plaques à biscuits. Conservez-les dans des sacs ou des boîtes. Faites cuire sans décongeler.

Les tartes aux fruits sont meilleures lorsqu'elles sont congelées crues. Faites cuire sans décongeler.

GUIDE DE CONSERVATION DES ALIMENTS

Tableau de conservation des aliments

Les temps de conservation varient suivant le genre d'aliment, le type d'emballage (hermétique à l'humidité et à la vapeur) et la température de conservation (qui doit être -18 °C).

ALIMENTS

DURÉE DE CONSERVATION

FRUITS

Concentré de jus de fruits	12 mois
Fruits (en général)	8 à 12 mois
Agrumes et jus	4 à 6 mois

LÉGUMES

Surgelés	8 mois
Congelés maison	8 à 12 mois

VIANDE

Saucisses	moins de 4 semaines
Hamburgers	1 mois
Boeuf, veau, agneau	2 à 3 mois

Rôtis

Boeuf	6 à 12 mois
Agneau et veau	6 à 12 mois
Porc	4 à 8 mois
Saucisse fraîche	1 à 2 mois

Steaks et côtelettes

Boeuf	8 à 12 mois
Agneau, veau, porc	2 à 4 mois

POISSON

Morue, flétan, sole	6 mois
Saumon	2 à 3 mois
Maquereau, perche	2 à 3 mois
Poisson pané (acheté dans le commerce)	3 mois
Palourdes, huîtres, poisson cuit, crabe	3 à 4 mois
Crevettes crues	12 mois

Décongélation

Voici quelques recommandations utiles :

Légumes crus : ne décongelez pas mais jetez dans l'eau bouillante et faites cuire comme d'habitude.

Viande (gros morceaux) : laissez décongeler au réfrigérateur sans déballer. Avant cuisson, laissez la viande à température ambiante quelques heures.

(petits morceaux) : laissez décongeler à température ambiante ou faites cuire directement.

Poisson : laissez décongeler au réfrigérateur sans déballer ou faites cuire directement avant complète décongélation.

VOLAILLES

Poulet ou dinde (entier ou morceaux)	12 mois
Canard et oie	6 mois
Abats de volaille	2 à 3 mois
Volaille cuite en sauce	6 mois
Blancs (sans sauce)	1 mois

RAGOÛTS

Viande, volaille et poisson	2 à 3 mois
-----------------------------	------------

PRODUITS LAITIERS

Beurre	6 à 9 mois
Margarine	12 mois

Fromages

Camembert, mozzarella, faisselle	3 mois
Fromages crémeux	ne pas congeler
Brie, Emmenthal, Gruyère, etc.	6 à 8 semaines
(la congélation peut altérer la consistance du fromage)	
Glaces, jus de fruits, lait	12 mois

OEUFS

Entiers (battus), blancs, jaunes	12 mois
(ajouter du sucre ou du sel aux jaunes et aux oeufs entiers battus)	

PÂTISSERIE ET PAIN

Pain au levain et petits pains	3 mois
Pain non cuit	1 mois
Croissants	3 mois
Gâteaux sans glaçage	2 à 4 mois
Gâteaux avec glaçage et biscuits cuits	6 à 12 mois
Tartes aux fruits	12 mois
Pâte à biscuit	3 mois
Pâte à tarte	4 à 6 mois

En cas de coupure de courant, le compartiment congélateur conserve une température adéquate pendant environ 12 heures. Pendant ce temps, nous recommandons de laisser la porte du compartiment fermée. Ne recongelez pas des aliments partiellement décongelés.

Aliments pré-cuits : réchauffez-les au four sans les sortir de leur récipient en aluminium.

Fruits : laissez décongeler au réfrigérateur.

REMARQUE : Ne placez jamais d'aliments chauds au congélateur.

Laissez les aliments chauds refroidir à température ambiante pendant 30 minutes, puis conditionnez-les et congelez-les. En procédant ainsi, vous économisez de l'énergie et prolongez la vie de l'appareil.

TABLETTE RABATTABLE À MI-LARGEUR (SELON LES MODÈLES)

Pour rabattre et abaisser la tablette :

1. Pour rabattre la tablette, commencez par la faire glisser vers l'arrière et le bas afin de la réduire à mi-largeur. (Vous pouvez utiliser cette position pour ranger des articles plus hauts sur la tablette inférieure).
2. Soulevez l'avant de la tablette jusqu'à ce qu'elle soit bien en place contre la paroi arrière.
3. Rabaissez la tablette en veillant à la remettre dans sa position correcte.
4. Tirez l'avant de la tablette vers vous jusqu'à ce qu'elle se remette en place.

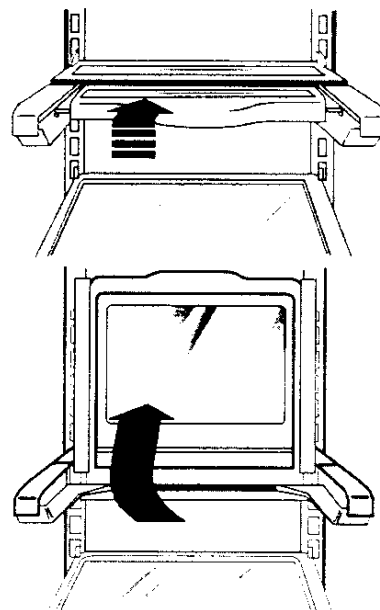

UTILISATION DU DISTRIBUTEUR DE GLACE ET D'EAU

Votre congélateur produit aussi bien des glaçons que de la glace pilée. Avant de lancer la production de glace, sélectionnez le type de glace désiré. Les touches de commande sont d'une grande facilité d'emploi et d'entretien.

Pour obtenir des glaçons, appuyez sur la touche représentant des cubes jusqu'à ce que le voyant rouge s'allume dans la fenêtre au-dessus de la touche. Pour obtenir de la glace pilée, appuyez sur la touche représentant de la glace pilée jusqu'à ce que le voyant rouge s'allume dans la fenêtre au-dessus de la touche.

Pour obtenir de la glace :

1. Appuyez sur la touche correspondant au type de glace désiré.
2. Appuyez un verre solide contre le levier du distributeur de glace. Maintenez le verre contre l'ouverture du distributeur, de manière à ce que la glace ne tombe pas à côté du verre. Il n'est pas nécessaire d'exercer une forte pression sur le levier pour activer le distributeur de glace. Si vous appuyez fort, le distributeur ne fournira pas de glace à une cadence plus rapide ni en plus grande quantité.
3. Retirez le verre pour arrêter la distribution.

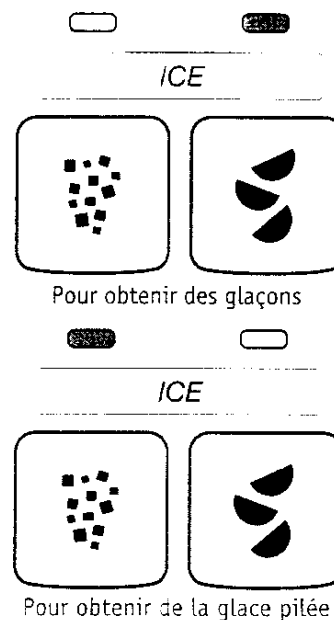

UTILISATION DU DISTRIBUTEUR DE GLACE ET D'EAU

REMARQUE :

Les premiers lots de glaçons auront peut-être mauvais goût. Jetez-les.

La glace est distribuée à partir du bac à glaçons se trouvant dans le compartiment congélateur. En appuyant sur la barre de distribution extérieure, une trappe s'ouvre entre le bac à glaçons et le distributeur. Lorsque le verre est retiré de la barre de distribution, vous pourrez entendre un petit bourdonnement pendant quelques secondes, ce qui correspond à la fermeture de la trappe.

Le distributeur ne fonctionne pas si la porte du compartiment congélateur est ouverte.

Pour obtenir de grandes quantités de glaçons, servez-vous directement dans le bac à glaçons et non par l'intermédiaire du distributeur.

Pour la glace pilée, les glaçons sont pilés avant d'être distribués. Il faut donc un petit délai d'attente avant d'obtenir de la glace pilée. Le bruit provenant du concasseur de glace est normal et, d'autre part, les morceaux de glace ne sont pas tous de la même taille.

Lorsque l'on permute de la glace pilée aux glaçons, une petite quantité de glace pilée accompagne les premiers glaçons.

Après la mise en marche de l'appareil, il faut généralement un délai de 3 à 4 heures pour obtenir les premiers glaçons.

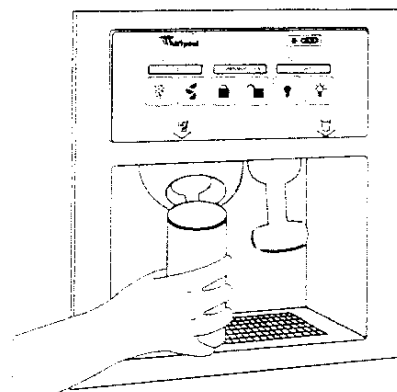

UTILISATION DE LA VEILLEUSE ET DU VERROUILLAGE DU DISTRIBUTEUR

Éclairage du distributeur

Une veilleuse est prévue dans la zone du distributeur.

Il est possible de l'allumer manuellement en appuyant sur la touche située sur la droite du bandeau de commandes.

Le voyant rouge au-dessus de la touche s'allume.

Verrouillage du distributeur

Il est possible de couper le distributeur pour faciliter le nettoyage ou pour éviter que des enfants ou des animaux n'actionnent le distributeur par inadvertance. Pour couper le distributeur, appuyez sur la touche VERROUILLAGE.

Le voyant au-dessus de la touche s'allume et les distributeurs de glace et d'eau ne fonctionnent plus. Pour déverrouiller le distributeur, appuyez sur la touche DÉVERROUILLAGE jusqu'à ce que le voyant situé au-dessus s'allume.

Continuez à vous servir en eau ou en glace comme d'habitude.

REMARQUE : La fonction de verrouillage ne coupe pas l'alimentation électrique de l'appareil, ni celle du distributeur de glace ou de son éclairage.

Elle permet seulement de désactiver les leviers du distributeur.

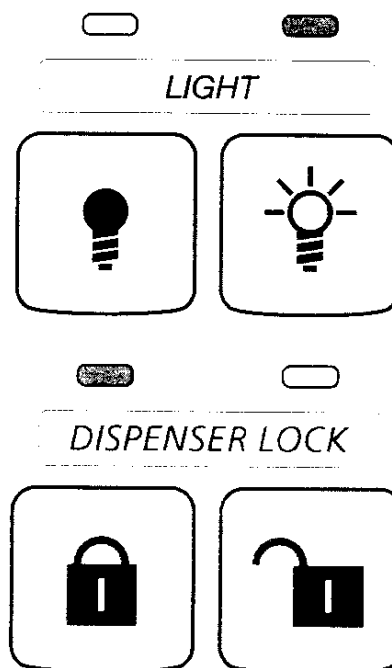

PRODUCTION DE GLACE AUTOMATIQUE

Recommandations utiles concernant le distributeur de glace automatique

- Le levier MARCHE/ARRÊT indique :
en position basse.... production de glace automatique en marche.
en position haute..... production de glace automatique arrêtée.

REMARQUE : Ne mettez pas le distributeur de glace en marche avant de le brancher à une arrivée d'eau.

- Il est normal que les glaçons soient reliés entre eux. Ils se sépareront très facilement.
- Le distributeur de glace ne fonctionne pas tant que le compartiment congélateur n'est pas suffisamment froid pour cela. Cela peut prendre toute la nuit.
- Si la glace n'est pas fabriquée assez rapidement et qu'une plus grande quantité de glaçons est nécessaire, placez le thermostat du congélateur sur un chiffre plus élevé. Attendez une journée et, si nécessaire, placez le thermostat sur "4/5".
- Une eau de bonne qualité est importante pour obtenir des glaçons de bonne qualité. L'eau adoucie chimiquement peut endommager le distributeur de glace et donner une glace de mauvaise qualité.

Retrait du bac à glaçons

Retirez, videz et nettoyez le bac à glaçons :

- si le distributeur n'a pas été ou ne sera pas utilisé pendant une semaine ou plus,
- si une panne de courant a entraîné la fonte des glaçons et leur recongélation sous forme d'une masse de glace,
- si le distributeur de glace n'est pas utilisé régulièrement.

Pour retirer le bac à glaçons

1. Retirez le panneau qui le recouvre en le prenant par le fond et faites-le glisser vers l'arrière.
2. Soulevez le levier pour le mettre en position ARRÊT. L'appareil continue à distribuer de la glace mais n'en produit plus.
3. Soulevez l'avant du bac et retirez-le.
4. Videz le bac à glaçons. Au besoin, utilisez de l'eau chaude ou tiède pour faire fondre la glace. N'utilisez pas d'objets pointus pour briser la glace se trouvant dans le bac, car cela pourrait endommager le bac et le mécanisme de distribution.
5. Lavez le bac en suivant les instructions fournies au chapitre "Nettoyage et Entretien". Rincez abondamment. N'utilisez pas de détergents abrasifs ni de solvants.
6. En remettant le bac en place, veillez à bien l'enfoncer à fond. Abaissez le levier sur la position MARCHE pour redémarrer la production de glaçons.

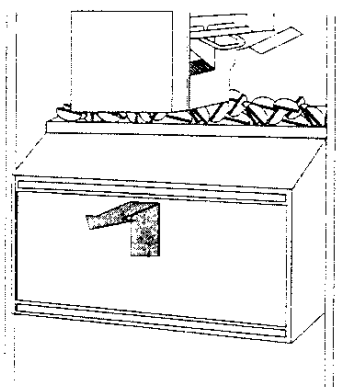
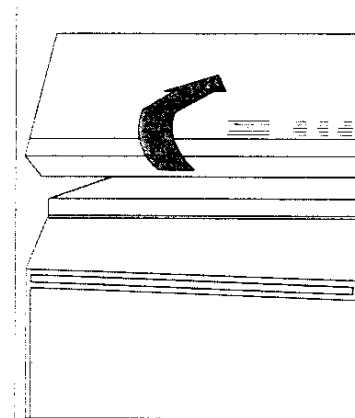
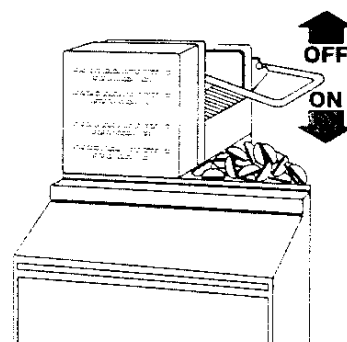

PRODUCTION DE GLACE AUTOMATIQUE : PROBLÈMES COURANTS

PROBLÈME	CAUSE	SOLUTION
Le distributeur ne fonctionne pas.	La porte du compartiment congélateur est ouverte. Le bac à glaçons n'est pas correctement installé.	Fermez la porte du compartiment congélateur. Vérifiez que le bac à glaçons est bien enfoncé à fond.
Le distributeur de glace se bloque.	Le distributeur n'a pas été utilisé pendant une longue période et les glaçons se sont soudés. Le levier du distributeur de glace a été actionné trop longtemps.	Secouez le bac de temps à autre pour détacher les glaçons et pour augmenter la capacité de stockage. Jetez les anciens glaçons et refaites-en. Attendez environ 3 minutes que le moteur du distributeur se remette en marche. Si de grandes quantités de glace sont nécessaires, servez-vous directement dans le bac et non par l'intermédiaire du distributeur.
La glace a un mauvais goût ou une mauvaise odeur.	La glace absorbe les odeurs en suspension dans l'air. Qualité de l'eau. Aliments mal enveloppés. Le bac à glaçons et le compartiment congélateur ont peut-être besoin d'être nettoyés. Arrivée d'eau du distributeur de glace.	Il faut renouveler la glace. Jetez les anciens glaçons et refaites-en. Conservez l'excédent de glace dans un récipient fermé. L'eau contenant des minéraux peut nécessiter un filtre. Enveloppez les aliments correctement. Nettoyez le bac à glaçons et le congélateur. Suivez les instructions relatives au raccordement de l'arrivée d'eau au distributeur de glace. Il se peut que les premiers lots de glaçons fabriqués par un distributeur neuf aient mauvais goût. Jetez les glaçons et refaites-en.

REMARQUE : N'utilisez que des glaçons produits par le distributeur de glace.

ENTRETIEN ET NETTOYAGE

Avant toute opération de nettoyage ou d'entretien, veillez toujours à débrancher l'appareil ou à couper l'alimentation électrique.

Nettoyez périodiquement les compartiments réfrigérateur et congélateur avec une éponge imbibée d'une solution d'eau tiède et de vinaigre. Rincez et séchez. N'utilisez jamais de détergents ou de produits abrasifs. Ne nettoyez jamais les éléments du réfrigérateur avec des liquides inflammables. Les émanations peuvent provoquer un risque d'incendie ou d'explosion.

Nettoyez l'intérieur avec une éponge imbibée d'eau tiède. Essuyez avec un chiffon doux.

Nettoyez périodiquement le bac de dégivrage en procédant comme suit :

- retirez la grille frontale,
- retirez le bac de dégivrage,
- lavez le bac de dégivrage à l'eau chaude additionnée de détergent doux,
- rincez et séchez,
- remplacez le bac de dégivrage en disposant le coin avec l'encoche à l'arrière,
- vérifiez que le tuyau d'évacuation de l'eau de dégivrage est bien dirigé dans le bac,
- remettez la grille en place.

REMARQUE : Les tuyaux du système de réfrigération sont placés à côté du bac de dégivrage et peuvent devenir chauds. Nettoyez-les régulièrement avec un aspirateur.

Avant de remplacer une ampoule, débranchez toujours le réfrigérateur.

Comment remplacer les ampoules du réfrigérateur

- retirez l'ampoule,
- remplacez-la par une ampoule semblable, disponible uniquement auprès de notre Service après-vente et de nos revendeurs agréés.

Comment remplacer l'ampoule du compartiment supérieur du congélateur (selon les modèles)

- retirez l'écran protecteur de la lampe en saisissant sa partie centrale supérieure,
- tirez vers l'avant, tout en tournant légèrement l'écran d'un côté,
- retirez l'ampoule et remplacez-la par une ampoule semblable, disponible uniquement auprès de notre Service après-vente et de nos revendeurs agréés.

Pour remettre l'écran de la lampe en place :

- saisissez la partie centrale supérieure de l'écran de la lampe,
- insérez les ergots d'un côté de l'écran dans les rainures,
- pliez légèrement l'écran en son centre de manière à pouvoir insérer les ergots de l'autre côté.

Comment remplacer l'ampoule du distributeur (selon les modèles)

- attrapez l'ampoule dans le logement prévu à cet effet dans le distributeur,
- retirez l'ampoule et remplacez-la par une ampoule semblable, disponible uniquement auprès de notre Service après-vente et de nos revendeurs agréés.

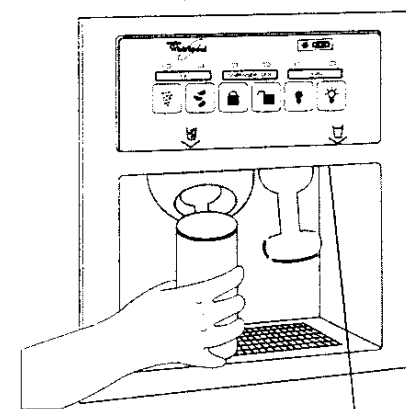
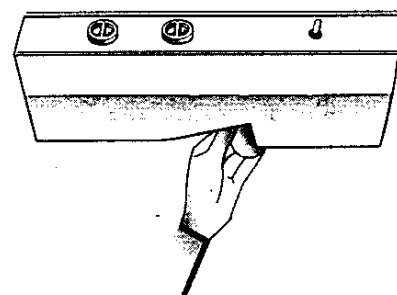
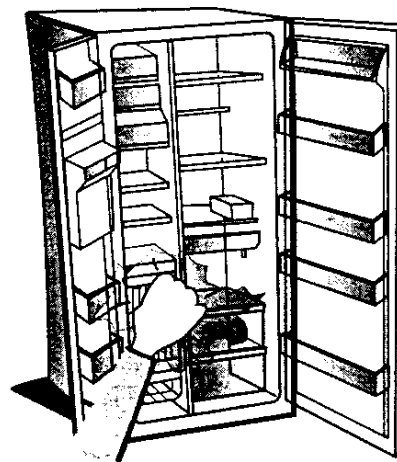

Veilleuse du distributeur

VACANCES

Vacances de courte durée

Il n'est pas nécessaire de débrancher le réfrigérateur si vous vous absentez pour moins de trois semaines. Consommez les aliments périssables et congelez les autres. Si votre réfrigérateur possède un distributeur de glace automatique :

1. Éteignez-le.
2. Coupez l'arrivée d'eau du distributeur.
3. Videz le bac à glaçons.

Vacances de longue durée

Si vous partez pour plus de trois semaines, retirez tous les aliments du réfrigérateur. Si votre réfrigérateur est équipé d'un distributeur de glace automatique, fermez l'arrivée d'eau au minimum la veille. Une fois les derniers glaçons tombés, arrêtez le distributeur de glace. Débranchez le réfrigérateur et nettoyez-le. Rincez et séchez. Fixez des cales de bois ou de plastique à l'aide d'adhésif sur la partie supérieure des deux portes de façon à laisser une ouverture suffisante pour permettre à l'air de circuler dans les deux compartiments. Cela évitera la formation d'odeurs et de moisissures.

Déménagement

- Retirez tous les éléments amovibles, enveloppez-les soigneusement et fixez-les ensemble avec de l'adhésif pour éviter toute dissociation ou vibration.
- Serrez les vis de mise à niveau.
- Utilisez du ruban adhésif pour sceller les deux portes, ainsi que pour fixer le cordon d'alimentation sur l'appareil.

Coupure de courant

En cas de coupure de courant, appelez votre société de distribution d'électricité pour connaître la durée de la coupure.

1. En cas de coupure de courant égale ou inférieure à 24 heures, **conservez les deux portes fermées**. Cela permet aux aliments de rester froids le plus longtemps possible.
2. Si on prévoit une coupure de courant supérieure à 24 heures, ôtez tous les aliments congelés et mettez-les dans un congélateur bahut. Si vous ne disposez pas de ce type de congélateur et si vous n'avez pas de glace artificielle, essayez de consommer les aliments les plus périssables.
3. Souvenez-vous qu'un congélateur rempli d'aliments surgelés conserve le froid plus longtemps qu'un congélateur à moitié plein.

De plus, un congélateur rempli de viande surgelée conserve le froid beaucoup plus longtemps qu'un congélateur contenant des plats cuisinés surgelés.

Si les aliments sont toujours recouverts de cristaux de glace, il est possible de les recongeler sans risque. Cependant, les aliments ainsi recongelés auront probablement une apparence et un goût différents. Si les aliments sont dans un mauvais état et si vous pensez courir un risque en les recongelant, jetez-les.

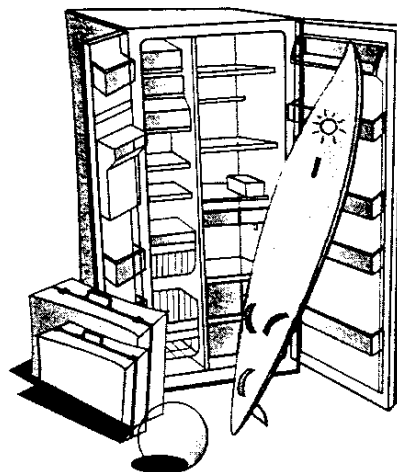

DÉPANNAGE : CONSEILS ET SERVICE

Avant d'appeler le Service d'assistance technique... Les problèmes de fonctionnement sont souvent provoqués par de petits incidents auxquels vous pourrez facilement remédier vous-même sans outil particulier.

Le réfrigérateur ne fonctionne pas :

- Le réfrigérateur est-il bien branché à une prise secteur alimentée par le voltage adéquat ?
- Avez-vous vérifié les fusibles de votre domicile ?
- Le bouton du thermostat est-il en position Arrêt ?

Il y a des bruits ou des vibrations :

La plupart des bruits sont normaux. Les surfaces dures telles que le sol, les murs et les meubles peuvent amplifier les sons. Vous trouverez ci-dessous les types de bruits les plus courants, ainsi que leurs causes probables :

• Léger bourdonnement

Peut être dû au moteur du ventilateur et au déplacement d'air.

• Cliquetis

Le thermostat cliquette lors de l'arrêt du réfrigérateur. Il cliquette également lors de la mise en marche. La minuterie de dégivrage cliquette lors du démarrage et de l'arrêt du cycle de dégivrage.

• Bruits d'eau

Lorsque le réfrigérateur s'arrête, on peut entendre pendant quelques minutes un gargouillement dans les conduits. On peut aussi entendre le bruit de l'eau de dégivrage qui s'écoule dans le bac de dégivrage.

• Bruits du distributeur de glace

Étant donné que votre réfrigérateur possède un distributeur de glace, vous pouvez entendre un bourdonnement (de l'électrovanne), un bruit d'eau qui ruisselle et le craquement des glaçons tombant dans le bac.

Le distributeur de glace ne marche pas :

- Le congélateur a-t-il eu suffisamment de temps pour refroidir ? Pour un réfrigérateur neuf, cela peut prendre toute la nuit.
- Le levier est-il bien dans la position basse (MARCHE) ?
- L'électrovanne est-elle bien enclenchée ? L'eau arrive-t-elle jusqu'au distributeur de glace ?
- Un filtre à eau est-il installé sur votre réfrigérateur ?

Ce filtre est peut-être bouché ou mal installé. Vérifiez d'abord les instructions relatives à l'installation du filtre pour vous assurer que le filtre a été installé correctement et n'est pas bouché. Si le problème ne provient pas de l'installation ou d'une obstruction, appelez une personne ou un technicien qualifié.

Il y a de l'eau dans le bac de dégivrage :

- Cela est normal par temps chaud et humide. Le bac peut même être à moitié plein. Vérifiez que le réfrigérateur est à niveau afin que le bac ne déborde pas.

Si les rebords du réfrigérateur, qui sont en contact avec les joints d'étanchéité de la porte, sont chauds au toucher :

- Cela est normal par temps chaud, lorsque le compresseur est en marche.

La lumière ne s'allume pas :

- Avez-vous vérifié les fusibles de votre domicile ?
- Le réfrigérateur est-il bien branché à une prise secteur alimentée par le voltage adéquat ?
- L'ampoule est-elle grillée ?

L'ampoule est grillée :

1. Débranchez toujours l'appareil.
2. Saisissez l'ampoule derrière le bandeau de commandes.
3. Dévissez l'ampoule.
4. Remplacez-la par une ampoule semblable disponible uniquement auprès de notre Service après-vente et de nos revendeurs agréés.

Le moteur semble fonctionner sans arrêt :

- Y a-t-il de la poussière ou des moutons sur le condensateur ?
- Les portes ferment-elles correctement ?
- Les joints de porte sont-ils bien étanches ?
- Par temps chaud ou dans une pièce chaude, le moteur fonctionne naturellement plus longtemps.

Si la porte a été ouverte fréquemment ou si vous avez placé dans le réfrigérateur une grande quantité d'aliments, le moteur fonctionne plus longtemps pour refroidir l'intérieur.

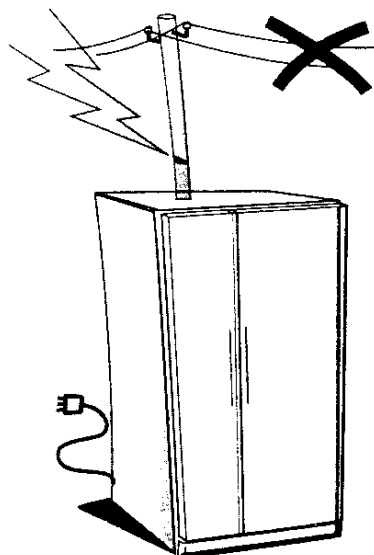

DÉPANNAGE : CONSEILS ET SERVICE

À noter :

La durée de fonctionnement du moteur dépend de différents facteurs : nombre d'ouvertures de la porte, quantité d'aliments entreposés, température de la pièce, réglage des thermostats.

Si, après avoir effectué les vérifications ci-dessus, votre appareil ne fonctionne toujours pas correctement, prenez contact avec le Service après-vente. Expliquez clairement ce qui ne va pas et donnez le type et le numéro de série de votre appareil (ces données sont inscrites sur la plaque signalétique).

La température du réfrigérateur est trop élevée :

- Les réglages du réfrigérateur sont-ils corrects ?
- Une grande quantité d'aliments a-t-elle été introduite dans le réfrigérateur ou le congélateur ?
- Les portes ne sont-elles pas ouvertes trop souvent ?
- Les portes ferment-elles correctement ?
- Les bouches d'aération du compartiment ne sont-elles pas obstruées ? Cela empêcherait en effet la circulation de l'air froid.

De la condensation se forme :

- Les bouches d'aération du compartiment ne sont-elles pas obstruées ? Cela empêcherait en effet la circulation de l'air froid.
- Les aliments sont-ils emballés correctement ? Essayez toute condensation présente sur les récipients avant de les placer au réfrigérateur.
- Les portes ne sont-elles pas ouvertes trop souvent ? Lorsque la porte est ouverte, l'humidité de l'air ambiant pénètre dans le réfrigérateur. Plus la porte est ouverte, plus l'humidité se forme rapidement, en particulier lorsque la pièce elle-même est très humide.
- Si la pièce est très humide, il est normal que de la condensation se forme à l'intérieur du réfrigérateur.
- Il est normal que des gouttes d'eau se forment sur la paroi arrière du réfrigérateur à la suite du cycle d'auto-dégivrage.

Les portes ne se ferment pas et ne s'ouvrent pas correctement

- Vérifiez que des aliments ne bloquent pas la porte.
- Vérifiez que les plateaux, les clayettes/tablettes, les bacs ou le distributeur de glace sont bien en place.
- Vérifiez que les joints des portes ne sont pas sales ou collants.
- Vérifiez que le réfrigérateur est bien à niveau.

Remplacement du cordon d'alimentation :
Demandez au Service après-vente d'effectuer cette opération.

FILTRAGE DE L'EAU ET SYSTÈME DE CONTRÔLE (SELON LES MODÈLES)

Voyant du filtre à eau

Le voyant du filtre à eau vous indiquera quand il faut remplacer la cartouche du filtre à eau. Le voyant est situé en haut du compartiment réfrigérateur. Il passe du vert au jaune. Ceci signifie qu'il faut envisager de remplacer la cartouche du filtre à eau (le pourcentage d'utilisation du filtre est de 90 %). Il est recommandé de remplacer la cartouche du filtre à eau quand le voyant du filtre à eau passe au rouge OU quand le débit d'eau du distributeur d'eau ou de glace diminue de façon notable. (Voir le chapitre "Remplacement de la cartouche du filtre à eau" plus loin dans cette section).

REMARQUE : En cas d'utilisation d'eau impure sur le plan microbiologique ou de qualité inconnue, il faut la désinfecter avant ou après son passage dans le système.

Après avoir remplacé la cartouche du filtre à eau, remettez le voyant du filtre à eau à zéro en appuyant sur le bouton-poussoir 5 fois en 10 secondes. La remise à zéro du système fait passer le voyant du rouge au vert.

Remplacement de la cartouche du filtre à eau

Le filtre à eau est situé sous la porte du compartiment congélateur.

- 1 Repérez le bouchon de la cartouche du filtre à eau dans la grille frontale de base, située sous la porte du compartiment congélateur. Faites tourner le bouchon dans le sens inverse des aiguilles d'une montre jusqu'à ce qu'il soit en position verticale, puis ôtez le bouchon et la cartouche du filtre de la grille de base.

REMARQUE : La cartouche contient de l'eau. Il se peut que vous en renversiez pendant l'opération.

- 2 Retirez le bouchon de la cartouche en le faisant glisser de l'extrémité de la cartouche périmée. Le bouchon glissera vers la gauche ou la droite. **NE JETEZ PAS LE BOUCHON.**
- 3 Sortez la nouvelle cartouche de son emballage et retirez le capuchon protecteur des joints toriques.
- 4 Faites glisser le bouchon de la cartouche sur la nouvelle cartouche, comme indiqué sur le schéma.
- 5 Le bouchon de la cartouche étant en position verticale, poussez la nouvelle cartouche du filtre dans la grille de base jusqu'à la butée. Faites tourner le bouchon de la cartouche dans le sens des aiguilles d'une montre jusqu'à ce qu'il soit en position horizontale.
- 6 VERSEZ DE L'EAU DANS LE DISTRIBUTEUR JUSQU'À CE QU'ELLE SOIT CLAIRE (9 à 14 litres environ ou pendant 6 à 7 minutes). Ceci a pour effet de nettoyer le système et d'évacuer l'air des conduites. Dans certains cas, un rinçage supplémentaire peut s'avérer nécessaire.

REMARQUE : Il se peut que de l'eau jaillisse du distributeur pendant que l'air s'évacue du système.

Indicateur
Vert = filtre en bon état
Jaune = commander un filtre
Rouge = remplacer le filtre

Remise à zéro du voyant du filtre
Appuyez sur le bouton-poussoir 5 fois en 10 secondes pour que le voyant du filtre repasse au vert.



Système de filtrage de l'eau

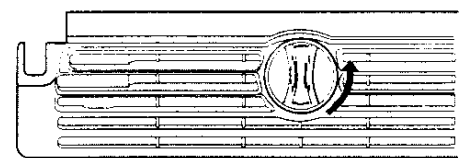

1

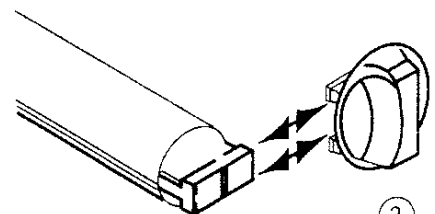

2

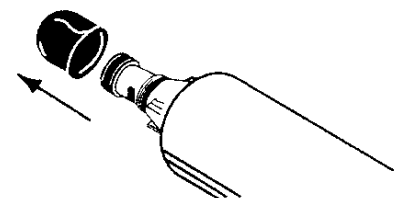

3

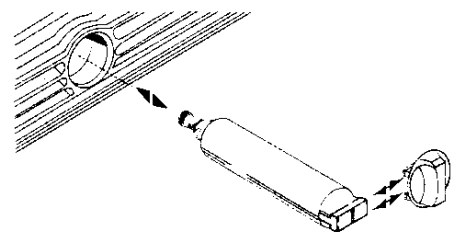

4

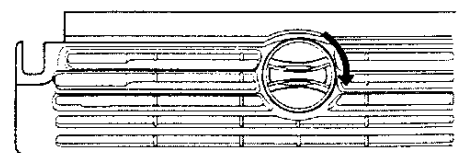

5

FILTRAGE DE L'EAU ET SYSTÈME DE CONTRÔLE (SELON LES MODÈLES)

Utilisation du distributeur sans filtre à eau

Vous pouvez utiliser le distributeur sans une cartouche de filtre à eau. Mais l'eau ne sera pas filtrée. Si vous utilisez le distributeur sans cartouche de filtre à eau, gardez le bouchon de la cartouche et remettez-le dans la grille de base pour un usage ultérieur.

1. Retirez la cartouche du filtre à eau (voir le chapitre "Remplacement de la cartouche du filtre à eau" plus avant dans cette section). Puis faites glisser le bouchon de la cartouche de l'extrémité de la cartouche du filtre. **NE JETEZ PAS LE BOUCHON.**
2. Le bouchon de la cartouche étant en position verticale, insérez-le dans la grille de base jusqu'à la butée.
3. Faites tourner le bouchon de la cartouche jusqu'à ce qu'il soit en position horizontale.

REMARQUE : Il se peut que le bouchon de la cartouche ne soit pas aligné sur la grille de base.

Commande des filtres de recharge

Pour commander des cartouches de filtre à eau supplémentaires, veuillez contacter votre revendeur Whirlpool agréé.

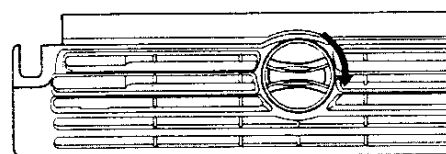
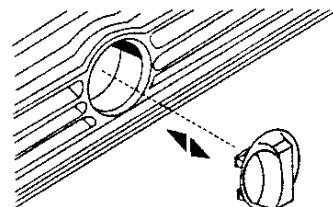

BRANCHEMENT DE L'EAU (TOUS LES MODÈLES DE PLUS DE 60 CM DE PROFONDEUR)

- Il est conseillé d'avoir recours à un plombier ou à notre Service après-vente pour réaliser le branchement d'eau.
- Débranchez l'appareil avant de procéder au raccordement d'eau. Le non-respect de cette précaution peut provoquer un choc électrique grave, voire mortel.
- Le réfrigérateur est fourni avec un tuyau flexible en caoutchouc de 1500 mm de long, destiné à faciliter le branchement.
- Après avoir enlevé le panneau (A) (Fig. 1), dévissez le bouchon (B).
- Connectez l'extrémité avec le contre-écrou en métal (C) à l'électrovanne (D) (Fig. 2) du réfrigérateur en utilisant les joints annulaires.
- Le réfrigérateur peut accepter une pression de l'eau comprise entre 1 et 7 atm.
- Ouvrez le robinet d'arrivée d'eau et vérifiez l'étanchéité.
- Le réfrigérateur n'a pas besoin de réglage ni de bonde d'évacuation.

REMARQUE : Il est conseillé de suivre la réglementation en vigueur concernant le branchement de l'arrivée d'eau.

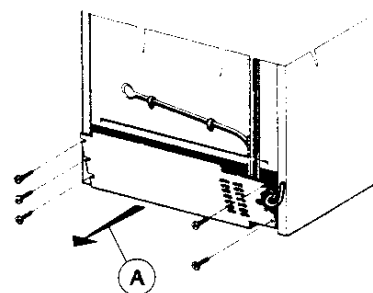

(Fig. 1)

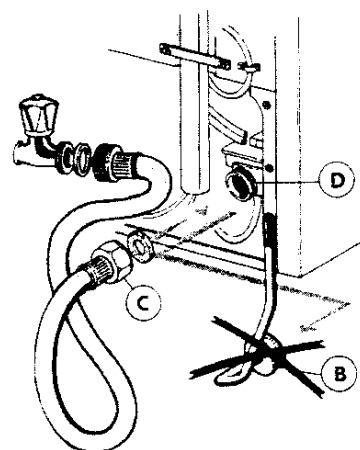

(Fig. 2)

BRANCHEMENT DE L'EAU (MODÈLES DE 60 CM DE PROFONDEUR UNIQUEMENT)

- Il est conseillé de faire réaliser l'installation par un plombier qualifié ou par notre Service après-vente.
- Débranchez le réfrigérateur avant d'installer la conduite d'eau du distributeur de glaçons.
- L'appareil est livré avec un tuyau gris d'alimentation en eau de 2330 mm de long, déjà fixé à l'arrière du réfrigérateur, et avec un raccord de transition permettant de connecter le distributeur de glace à l'alimentation en eau.
- Retirez les bandes adhésives placées autour du tuyau gris d'alimentation en eau enroulé à l'arrière du réfrigérateur.
- Enlevez le bouchon de protection de l'extrémité du tuyau.
- Connectez le tuyau gris (1) au raccord de transition (2). Ne serrez pas excessivement. Après avoir serré le raccord à la main, 1 ou 2 tours supplémentaires avec une clé devraient suffire.
- Connectez le raccord de transition (2) à l'alimentation en eau de votre domicile (3).
- L'appareil est pré-réglé pour fonctionner à des pressions situées entre 1,5 et 8 atm (20 et 120 psi).
- Ouvrez le robinet d'arrivée d'eau. Vérifiez l'étanchéité et corrigez toute fuite.
- Le réfrigérateur n'a pas besoin de réglage ni de bonde d'évacuation.

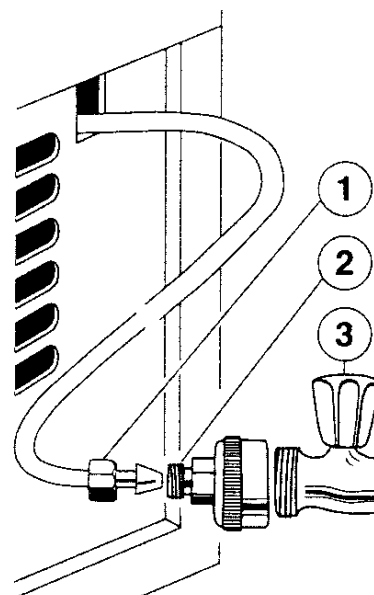

REMARQUE : Il est conseillé d'effectuer le branchement d'eau en conformité avec les réglementations en vigueur.

MISE AU REBUT DE VOTRE ANCIEN RÉFRIGÉRATEUR

Il arrive encore que des enfants se retrouvent piégés et étouffent dans un réfrigérateur. Un réfrigérateur mis dans une décharge ou abandonné, même si ce n'est que pour quelques jours, peut être une source de danger pour un enfant. Avant de mettre le réfrigérateur ou le congélateur au rebut :

- Démontez les portes.
- Laissez les tablettes en place, de manière à éviter que les enfants puissent entrer facilement à l'intérieur.

